

Varenummer: 439600130

Beskrivelse: Rota-fix spændelement FS130x180

Note: Kort version af F. Overfører høje momenter. Mulighed for at reducere tilspænding, hvorved b overførbart moment og fladetryk reduceres. Selvcentrerende.

## Mål

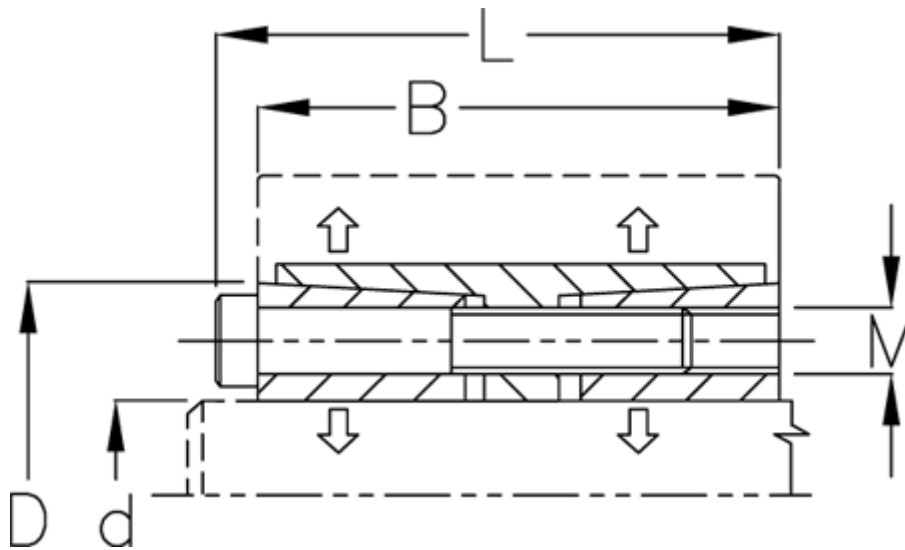

B mm	= 82
d H8 mm	= 130
D mm	= 180
F kN aksialkraft	= 545.0
L mm	= 94
M mm	= M12
Overfladeruhed	= R? ? 3.2 $\mu$ m
P N/mm <sup>2</sup> fladetryk på aksel/nav	= 149

T Nm drejningsmoment	= 35400
Tolerance	= Aksel h8, Nav H8
Ts Nm boltetilspændingsmoment	= 145.0